

# Ultrasonic Transmitter 時間差超音波流量/熱量感測器

## ● 產品特色

- ◆ 傳訊器分離型安裝，感測器非接液型安裝
- ◆ 安裝及維護方便
- ◆ 俱流量/熱度量測與批量控制功能
- ◆ 俱OCT / Relay輸出有可做為流量開關及同步輸出
- ◆ 單位可任意規劃並自動換算
- ◆ 俱量測訊號強度及安裝訊號品質提示
- ◆ 兩行20字元背光液晶顯示；瞬間五位/累積七位同步顯示
- ◆ 流量單位: m3, liter, Us Gallon, Million Gallon, Cubic feet
- ◆ 熱量單位: Kwh, GJ, Kc, BTU
- ◆ 時間單位: sec, min, hour, day
- ◆ 斷電時間/工作時數自動記錄
- ◆ 俱區分年/月/日累積流量查詢
- ◆ Energy = Volume \* ΔT \* K Factor
- ◆ ETC耐候認證



CYUT-2000W



CYUT-2000WF



CYUT-2000WP



CYUT-2000WT





## ● 產品規格



<b>感測主機</b>	原理	一對一型主機·測量單管路型；時間差管外夾型式
	精確度	流量: ±0.5% ~ ±1%; 熱量: ± 2%; 重現性: ± 0.2%
	按鍵	16 (4 * 4 key) 薄膜按鍵進行參數設定
	訊號輸出	一組 DC 0/4~20mA 主動或被動輸出(Max. load 750Ω) · 精確度: 0.1%
		一組 OCT 脈波輸出 ( 頻寬6 ~ 1000 ms · 標準值 200 ms)
		一組 Relay 輸出 (盤面型WP系列不具備)
	訊號輸入	三組4 ~ 20mA 電流輸入；可採集溫度、壓力、液位等其他類比電流信號
PT100 *2 溫度感測輸入使用於熱度量測		
資料傳輸介面	Modbus (ASCII / RTU) RS485 數位通訊輸出 可選購 SD 記憶卡儲存裝置 (僅支援 2000W / 2000WT 形式)	
<b>線長</b>	感測器傳輸線，標準為 10M；標準長度以上為客訂高阻抗傳輸隔離專用電纜，可選配訂製長度 (Max. 50M) RS485介面傳輸最長可達1000M	
<b>管路狀態</b>	管路材質	鋼材、不鏽鋼、鑄鐵、水泥管、銅、塑類、鋁、玻璃鋼等一切材質密合度高的管道，允許有內襯的管道量測
	尺寸	15 ~ 6000mm
	安裝要求	感測器安裝：上游10倍ID，下游5倍ID，距離泵浦出口需30倍ID ( ID為管內徑 )

<b>量測特性</b>	液體種類	水 (熱水, 冰水, 都市用水, 海水, 處理後廢水,.....); 污水小顆粒含量; 油品 ( 原油 · 潤滑油 · 柴油 · 燃料油等 ); 化學品 ( 醇 · 酸等 ); 排放水系統; 飲料 · 液態食品; 超純水; 溶劑和其他液體	
	耐溫範圍	標準型: -30 ~ 60°C ; 高溫型: -30 ~ 120°C	
	濁度	不可大於 5500 ppm 且不宜過多氣泡	
	流速範圍	0.01 ~ ± 16 m/s	
<b>操作環境</b>	溫度	主機: -20 ~ 60°C ; 傳感器: -30 ~ 120 °C	
	溼度	主機: CYUT-2000W (IP66) 其餘機種需低於 85% RH (IP65) ; 感測器: IP68	
<b>電源供應</b>	DC 8 ~ 36 V 或 AC110 ~ 220 V ( CYUT-2000WF 限 DC 電源 )		
<b>消耗功率</b>	1.5W		
<b>尺寸</b>	CYUT-2000W (室內壁掛)	170×180×56 mm	CYUT-2000WF (現場管路型): 187×151×117 mm
	CYUT-2000WP (盤面型): 開孔尺寸	152×76 mm	CYUT-2000WT (盤內壁掛 / 滑軌式): 150×156×85 mm

### ● 管外夾標準型感測器

外觀圖	型號	適用尺寸	溫度範圍	尺寸
	TS-2	DN15 ~ 65 mm	-30 ~ 60°C	45×25×28mm
	TM-1	DN50 ~ 450 mm	-30 ~ 60°C	64×39×44mm
	TL-1	DN400 ~ 6000mm	-30 ~ 60°C	97×54×53mm

### ● 管外夾高溫型感測器

外觀圖	型號	適用尺寸	溫度範圍	尺寸
	TS-2-HT	DN15 ~ 100mm	-30~120°C	45×25×28mm
	TM-1-HT	DN50 ~ 500mm	-30~120°C	64×39×44mm
	TL-1-HT	DN300 ~ 6000mm	-30~120°C	97×54×53mm

### ● 溫度感測器 - 可選購

平面貼式溫度計

侵入出線型溫度感測探棒

冰水用小圓頭溫度探棒

精確度: ± 0.1 °C (請另外洽詢業務單位)

### ● 感測器安裝

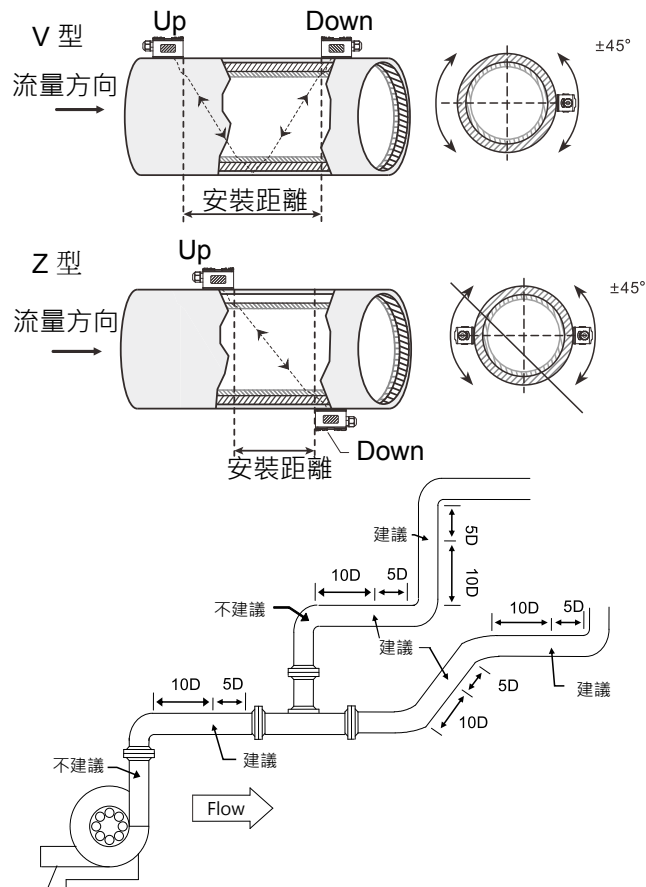

### 熱量感測模式 (CYUT Series)

T1: 回水管路

T2: 供水管路

\*\* 如屬流量感測則不需要溫度感測

\* 本公司型錄規格若與產品不符時, 以實際出貨產品規格為準, 本公司保留修改型錄規格之權利, 不另行通知。